

FilterBox 10A

Unité d'extraction mobile avec décolmatage automatique pour les applications légères à intensives d'extraction des fumées et des poussières.













Le FilterBox 10A est équipé avec un ventilateur N24, pour un débit maximum de 1000 m³/h. Un silencieux intégré permet de réduire le niveau sonore du ventilateur et de la sortie d'air. Le FilterBox possède un système de nettoyage performant grâce au décolmatage automatique du filtre lorsque le débit d'air est trop faible. Le FilterBox 10A est disponible en version mobile (avec 2 roues fixes et 2 roues pivotantes) ou en version Installation au sol. Une filtration supplémentaire des particules nocives est possible grâce à l'ajout d'un filtre HEPA en option.

- Nettoyage automatique du filtre performant et simple d'utilisation, mécanique et/ou pneumatique pour une longue durée d'utilisation du filtre
- Clapet anti-retour automatique empêchant la poussière de s'échapper pendant le nettoyage
- Remplacement du filtre et vidage du bac à poussières sans dégagement de poussière
- Homologation pour les fumées de soudage, catégorie W3 selon la norme EN 15012-4



Nom du produit	FilterBox 10A
Niveau sonore (dB(A))	66
Efficacité de filtration (%)	99
Exigences relatives à l'air comprimé	DIN ISO 8573-1, classe 5/5/4 (7 bar)
Installation	Intérieur
Matériel	Boîtier en plastique rotomoulé
Volume du seau (l)	15
Diamètre du bras d'extraction (mm)	160
Débit (m ³ /h)	1000
Surface filtrante (m ²)	13
Fréquence (Hz)	50
Type de filtre	Filtre à cartouche
Nombre d'éléments filtrants	1
Média filtrant	Polyester PW13
Prise électrique	Sans
Note	Nettoyage mécanique du filtre uniquement



FilterBox 10A





[Image]	Nom de la fiche technique	Tension (V)	Nombre de phases	Longueur du bras (m)	Mounting	Poids (kg)	Filter cleaning method	Puissance (kW)	[model]
	FilterBox 10 A.	230	3	3	Mobile	102	Mécanique	0,9	12653663*
	FilterBox 10 A.	230	3	3	Installation au sol	99	Mécanique	0,9	12653763*
	FilterBox 10 A.	400	3	3	Mobile	102	Mécanique	0,9	12653863*
	FilterBox 10 A.	400	3	3	Installation au sol	99	Mécanique	0,9	12653963*
	FilterBox 10 A	230	3	3	Mobile	102	Mécanique ,	0,9	12655263
	FilterBox 10 A	230	3	3	Installation au sol	99	Mécanique ,	0,9	12655363
	FilterBox 10 A	400	3	3	Mobile	102	Mécanique ,	0,9	12655463
	FilterBox 10 A	400	3	3	Installation au sol	99	Mécanique ,	0,9	12655563
	FilterBox 10 A	230	1	3	Mobile	102	Mécanique ,	0,75	12655663
	FilterBox 10 A	230	1	3	Installation au sol	99	Mécanique ,	0,75	12655763
	FilterBox 10 A	230	1	3	Installation au sol	99	Mécanique ,	0,75	12655963
	FilterBox 10 A.	230	1	3	Mobile	102	Mécanique	0,75	12654063*
	FilterBox 10 A.	230	1	3	Installation au sol	99	Mécanique	0,75	12654163*
	FilterBox 10 A.	400	3	Sans	Installation au sol	99	Mécanique	0,9	12686263*
	FilterBox 10 A	400	3	Sans	Installation au sol	99	Mécanique ,	0,9	12685063

FilterBox 10A

[Image]	Nom de la fiche technique	Tension (V)	Nombre de phases	Longueur du bras (m)	Mounting	Poids (kg)	Filter cleaning method	Puissance (kW)	[model]
	FilterBox 10 A	400	3	Sans	Mobile	102	Mécanique ,	0,9	12686763
	FilterBox 10 A.	400	3	Sans	Mobile	102	Mécanique	0,9	12686863*

*Nettoyage mécanique du filtre uniquement

FilterBox 10A

	[accessory]	[partno]
	Sortie avec raccord de conduite D=200 mm	12376749
	Spot d'origine, (LED) 24 V, 5 W	12376616*
	Pare-étincelle pour hotte d'origine/NEX MD	10551335
	Lampe LED / interrupteur de ventilateur d'origine	10376922
	Filter-PW-FB-13	12332672
	Filter-PW HE-FB-15	12371106
	Filter PWA-FB-15	12371412
	HEPA filter H13 10m2 Filterbox	12376615
	Bags for Filterbox dust bin, 10pcs	12376618
	HEPA filter H14 10m2 Filterbox	12376756
	Sensor clamp to be attached to the earth cable of the welding power source.	14372199

*Interrupteur pour éclairage (pas de démarrage de ventilateur)

FilterBox 10A

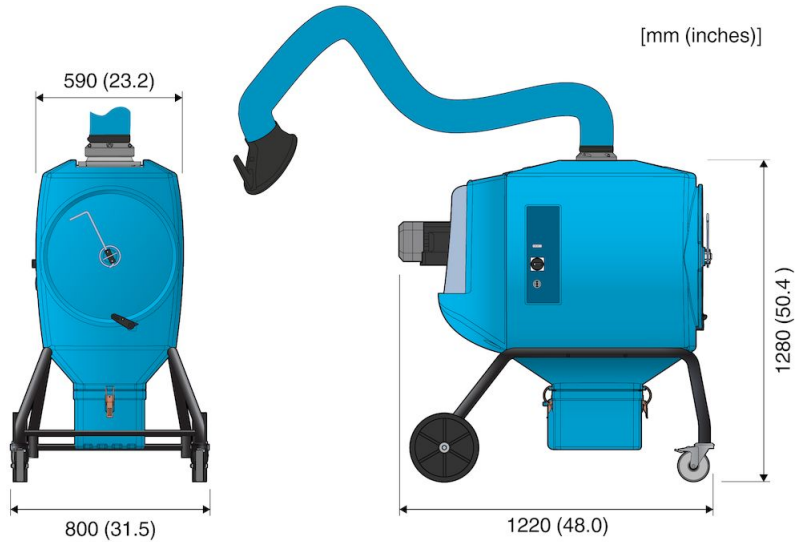

FilterBox 10A mobile

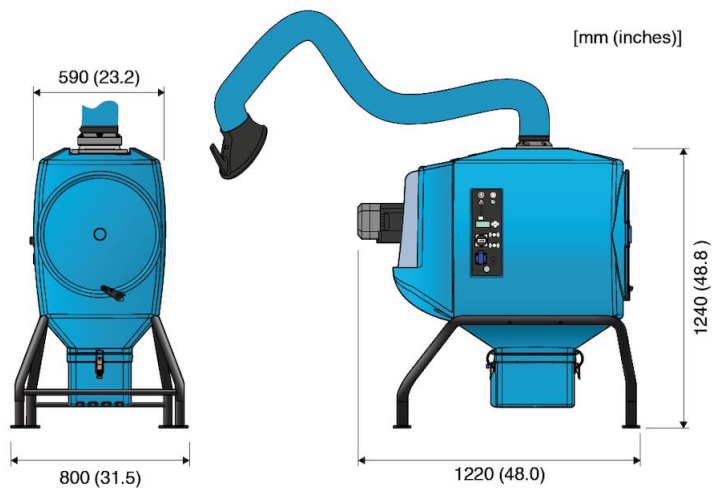

Floor mounted FilterBox 10A

FilterBox 10A Floor